

Produktový katalog

Lehátka a stoly

20

LET S VÁMI

Technika pro zdravotnictví,
rehabilitaci a wellness

www.madisson.cz

› Poslání, vize a mise společnosti

Děláme život pohyblivější!

Naším posláním je přicházet s jedinečnými technologiemi navracejícími lidi k pohybu a aktivnímu životu.

Jako leader na poli dodávek zdravotnické techniky pro rehabilitaci a technologií pro wellness přicházíme s novými trendy a určujeme směr ostatním.

Každoročně rozšíříme sortiment o další novinky a významně navýšíme svůj podíl na trhu tak, abychom stále upevňovali svoji vedoucí pozici v oboru.

Mgr. Robert Vojtíšek, MBA, Executive DBA

zakladatel a ředitel společnosti / CEO



› Motto společnosti

*život
life je pohyb
is motion*



› Obsah katalogu

O společnosti	4
Programy Madisson	5



› Lehátka a stoly	89
Elektrická lehátka „Madisson“ s pákovým zdvihem	90
Elektrická lehátka „Madisson“ s nůžkovým zdvihem	92
Elektrické Vojtovy stoly „Madisson“	93
Luxusní designová elektrická lehátka	94
Lehátka s pevnou výškou	99
Lehátko pro magnetoterapii	99
Trakční systémy a stoly	100
Trakce a trakční jednotky	102

› O společnosti

Společnost **Madisson s.r.o.** působí v oblasti vývoje, výroby, dodávek a servisu techniky pro zdravotnictví a wellness. Byla založena v roce 1999 a od svého počátku realizovala tisíce významných projektů. V současné době patří s nejširší produktovou nabídkou na trhu mezi klíčové dodavatele výrobků a zařízení pro rehabilitaci a wellness.

Nabídka společnosti je profilována do pěti základních kategorií: **přístrojová technika, lehátka a stoly, pokročilé systémy, hydroterapie, wellness a fitness.**

Vedle své vlastní produkce, zastoupené zejména rehabilitačními a vyšetřovacími lehátky, zakázkovou výrobou nerezových van a nerezových zvedáků spolupracuje společnost Madisson s řadou světových výrobců. Řadu z nich výhradně zastupuje a nabízí rovněž odborný autorizovaný servis.

Společnost Madisson má na českém trhu tisíce referenčních pracovišť z různých oborů. Mezi naše zákazníky patří odborné rehabilitační ústavy, léčebny dlouhodobě nemocných, ústavy sociální péče, domovy pro seniory a další. Významnou skupinou našich zákazníků jsou také lázeňské domy, wellness hotely a obdobná nestátní zdravotnická zařízení. V neposlední řadě společnost Madisson spolupracuje a vybavuje řadu soukromých rehabilitačních pracovišť, sportovních klubů a organizací.

Společnost Madisson má v České republice několik servisních a zákaznických pracovišť. Mezi hlavní patří obchodní a servisní centrála společnosti v Praze, obchodní a servisní pobočka pro Moravu v Boskovicích a servisní pobočka pro Karlovarský kraj v Karlových Varech. Vedle těchto firemních poboček disponuje společnost celorepublikovou servisní sítí, tak aby byl rychlý servis dosažitelný z každého regionu.

Vedle kvalitních technologií a nadstandardních služeb poskytujeme našim klientům osobní a profesionální přístup. Společnost Madisson dlouhodobě udává trend v oblasti rehabilitace a wellness. Naším cílem je vždy nabízet to nejlepší a mít radost ze spokojených a dlouhodobých klientů.

**NAVŠTIVTE NÁŠ
NOVÝ WEB
WWW.MADISSON.CZ**

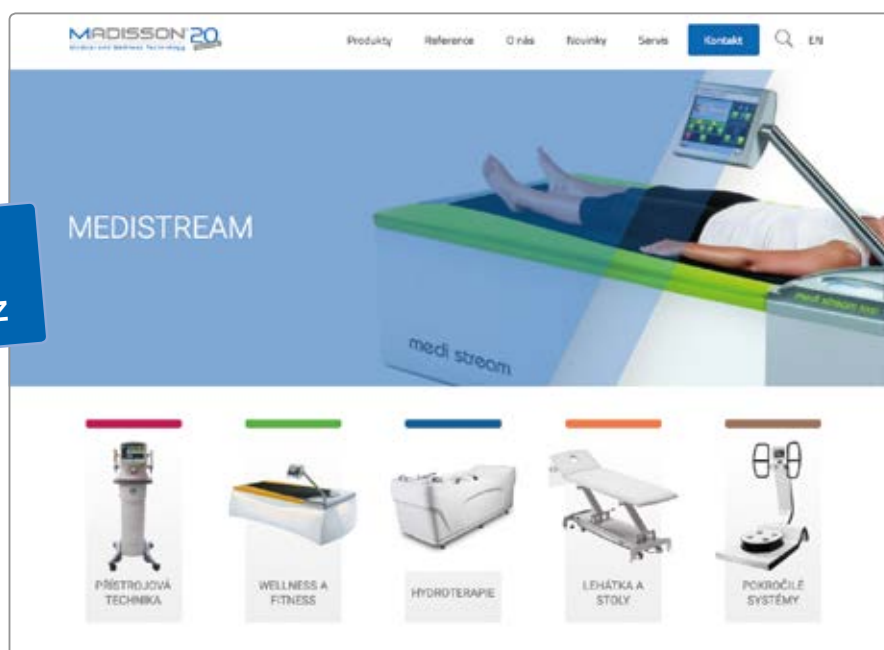

Společnost Madisson s.r.o. zastupuje, mimo jiné, tyto zahraniční společnosti:



› Programy Madisson

Best-Buy/nejlepší koupě



Konzultujte s námi každý nákup rehabilitační a wellness techniky! Naši odborníci prověří Vaše podmínky a pomohou Vám k nejlepšímu poměru výhod. Nemusíte nakoupit přes nás, ale proč nevyužít lepší podmínky splátek, proč si nenechat doporučit kvalitnější výrobek či službu? Využijte našeho vlivu v oboru!

Prodloužená záruka



10 % z kupní ceny bez DPH – prodloužení záruky o 1 rok a 20 % z kupní ceny bez DPH u záruky prodloužené o 3 roky. V případě uplatnění slevy se částka za prodlouženou záruku počítá z ceny zboží před slevou.

Doporučte nás!



Vzjede z Vašeho doporučení nákup u Madissonu? Dostanete něco pro Vás! Stačí si vybrat!

Výkup starých přístrojů



Využijte „jarní úklid“ po celý rok, za starý přístroj můžete dostat třeba i 30 000 Kč, když si od Madissonu zakoupíte nový přístroj. Nebo Vás zajímá jiný produkt? Tak se zeptejte!

Přístroj za zlomek ceny!

1/5

Líbilo by se Vám zaplatit za elektrické lehátko v hodnotě 20 000 Kč jen 4 000 Kč a měsíčně pak jen 24x 800 Kč a masírovat hned? Nebo chcete nakoupit něco jiného? Tak volejte!

VIP prezentace zdarma



Nechcete čekat na další odbornou výstavu a vidět novinky hned a u Vás? Objednejte si bezplatnou prezentaci a my Vám vše předvedeme!

Zdarma si přístroj vyzkoušejte



Líbila se Vám bezplatná prezentace a toužíte si přístroj pár dní vyzkoušet na VIP klientech či rodině? A chcete to taky zdarma? Tak si o to řekněte!

Věrnost Madissonu!



Za každý nákup od nás něco dostanete. Ptáte se co? To budete koukat! Záleží na čase a typu produktu.

On-line servis



Věděli jste, že až 80 % požadavků vyřešíme po telefonu? Jsme tu pro Vás stále, na telefonu, mailu i facebooku!

Bonus servis



No, a když to nepůjde on-line, tak přijedeme na opravu, a navíc Vám za jedny náklady na cestu můžeme provést PBTK.

Bezplatná doprava, instalace a zaškolení



Věděli jste, že Vám elektronické přístroje zdarma zavezeme a zaškolíme obsluhu?

Pojištění proti krádeži a poškození



Chraňte své investice. Informujte se u prodejce o možnostech připojištění produktu a možnosti zapůjčení náhradního stroje. Jde nám i o Vaše peníze!



Společnost Madisson s.r.o. nabízí kompletní sortiment lehátek a stolů pro široké použití ve zdravotnictví a wellness.

› Lehátka a stoly

Naše lehátka jsou ideální pro rehabilitaci, ortopedii, odborné ambulance, masáže a wellness studia a řadu dalších odborných pracovišť. Dodáváme vyšetřovací, terapeutická a masážní lehátka, Vojtovy stoly, trakční lehátka, lehátka pro lymfatickou drenáž, lehátka pro magnetoterapii a další aplikace. Nabízíme jednoduchá lehátka s pevnou výškou i složitější vícedílná s možností elektrického nastavení polohy.

Všechna lehátka byla vyvinuta tak, aby ovládání bylo co nejjednodušší a pacient měl co největší komfort.

*život
life je pohyb
is motion*



› Elektrická lehátka „Madisson“ s pákovým zdvihem

NEJPRODÁVANĚJŠÍ
LEHÁTKA – SKVĚLÝ
POMĚR CENA – VÝKON

Elektrická páková lehátka využívají ke zdvihu ložné plochy soustavu pák s elektrickým pohonem. Lehátka disponují tuhou a stabilní konstrukcí s vysokou nosností a jsou zajímavá především poměrem cena/výkon.

- › stabilní lehátka pro široké použití v řadě oborů
- › možnost dvoudílné, trojdílné nebo pětídílné verze
- › rozměry (d × š) 198 × 70 cm (možné upravit dle přání)
- › výška zdvihu nastavitelná elektromotorem (volitelně hydraulicky)
- › rozsah zdvihu 49–91 cm regulovaný ručním ovladačem (volitelně nožním nebo rámovým)
- › bezpečnostní kryt elektromotoru
- › nosnost minimálně 170 kg
- › polohovatelný podhlavník v rozsahu –45° až 45°
- › obličejový otvor s krytem v základní verzi
- › velký výběr volitelného příslušenství, široký výběr barev
- › možnost dvojitého polstrování (volitelně)
- › hmotnost dle typu 65–85 kg

ELEKTRICKÉ LEHÁTKO PÁKOVÉ – DVOUDÍLNÉ

- › stabilní lehátka pro široké použití v řadě oborů
- › rozsah zdvihu 49–91 cm regulovaný ručním ovladačem (volitelně nožním nebo rámovým)
- › rozměry (d × š) 198 × 70 cm (možné upravit dle přání)

Polohovatelnost:



>> technické informace



ELEKTRICKÉ LEHÁTKO PÁKOVÉ – TROJDÍLNÉ

- › stabilní lehátka pro široké použití v řadě oborů
- › středová část polohovatelná do „A“ nebo do „V“ (za příplatek současně do „A“ i do „V“)
- › možnost polohování do sedu
- › rozsah zdvihu 49–91 cm regulovaný ručním ovladačem (volitelně nožním nebo rámovým)
- › rozměry (d × š) 198 × 70 cm (možné upravit dle přání)

Polohovatelnost:



Volitelné příslušenství a vzorník barev (>> viz str. 91)

ELEKTRICKÉ LEHÁTKO PÁKOVÉ – PĚTIDÍLNÉ

- stabilní lehátka pro široké použití v řadě oborů
- středová část polohovatelná do „A“ nebo do „V“ (za příplatek současně do „A“ i do „V“)
- trojdílný podhlavník s polohovatelnými područkami
- možnost polohování do sedu pomocí „click“ systému (za příplatek pomocí elektromotoru)
- rozsah zdvihu 49–91 cm regulovaný ručním ovladačem (volitelně nožním nebo rámovým)
- rozměry (d × š) 198 × 70 cm (možné upravit dle přání)



Polohovatelnost:



Volitelné příslušenství k lehátkům „Madisson“

Přídavné sklopné područky podél ložné části lehátka, zúžená šířka ložné plochy, rozšířená šířka ložné plochy, kónické zúžení u nohou, kónické zúžení u hlavy, motorové zvedání střední části (pouze pro trojdílná a pětídílná lehátka), polohování střední části do „A“ a do „V“, postranní lišty na fixační popruhy, nožní díl dělený na dvě části, bezpečnostní vypínací skříňka.



4 kolečka (o průměru 100 mm) s centrální brzdou*



Ruční ovladač elektromotoru



Nožní ovladač elektromotoru



Rámový ovladač elektromotoru **



Podhlavník s polohovatelnými područkami



Držák na hygienický papír



Hydraulický zdvih



Podložka – půlválec (délka 55 cm)



Podložka – klín (rozměry 50 × 50 cm, výška 16 cm)



Podložka – válec (délka 55 cm, Ø 15 cm)



Podložka – podkova (rozměry 31 × 33 cm)



Přídavné sklopné područky podél ložné části lehátka



Pánevní a lumbální popruhy k trakční jednotce



Stolička „TXS“

* u lehátek s nůžkovým zdvihem jsou 2 kolečka zahrnuta v ceně

** u lehátek s nůžkovým zdvihem není možnost volby rámového ovladače

Vzorník barev lehátek „MADISSON“



BA 1



BE 1



BE 3



ZO 1



P 1



P 2



CE 1



CE 2



Z 2



Z 3



N 15



N 1



SA 2



BO 1



BR 2



BR 3

Barva konstrukcí lehátek „Madisson“ je **standardně bílá** (na přání zákazníka lze objednat jinou barvu dle vzorníku RAL).

› Elektrická lehátka „Madisson“ s nůžkovým zdvihem

Ložná plocha nůžkových lehátek se zdvihá po vertikále, čímž nedochází k jejímu vysouvání do strany. Tato lehátka jsou tedy elegantním řešením v případě nedostatku prostoru. Nabízíme variantu se 2 nebo 4 kolečky. K novému typu lehátka „Plus“ navíc můžete pořídit celou řadu příslušenství.

ELEKTRICKÉ LEHÁTKO NŮŽKOVÉ „PLUS“

- › rozměry 198 × 70 cm (možné upravit dle přání)
- › **dvou-, tří-, pěti- a sedmidílná verze**
- › elektrický zdvih lehátka po vertikále
- › rozsah zdvihu 46–98 cm regulovaný ručním ovladačem (volitelně nožním nebo rámovým)
- › nosnost 150 kg
- › polohovatelný podhlavník v rozsahu –45° až 45°
- › široký výběr barev a příslušenství (>> viz str. 91)



varianta dvoudílného lehátka s kolečky

Polohovatelnost dvoudílná verze:

Polohovatelnost ostatní typy:

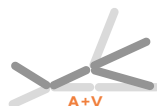

trojdílná verze

ELEKTRICKÉ LEHÁTKO NŮŽKOVÉ

- › rozměry 198 × 70 cm (možné upravit dle přání)
- › **dvou-, tří-, pěti- a sedmidílná verze**
- › elektrický zdvih lehátka po vertikále
- › rozsah zdvihu 58–100 cm regulovaný ručním ovladačem (volitelně nožním)
- › dvě kolečka pro snadný transport v základní výbavě
- › nosnost 150 kg
- › polohovatelný podhlavník v rozsahu –45° až 45°
- › široký výběr barev a příslušenství (>> viz str. 91)

Polohovatelnost dvoudílná verze:

Polohovatelnost ostatní typy:

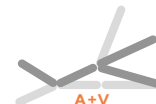

ELEKTRICKÉ LEHÁTKO S MOŽNOSTÍ VYHŘÍVÁNÍ „NEXUS“

- › stabilní dvoudílné elektrické lehátko
- › výběr barev polstrování
- › rozměry 202 × 70 cm
- › **rozsah zdvihu 46–103 cm**
- › nosnost 185 kg
- › **systém vyhřívání lehátka (volitelně)**



Polohovatelnost:



› Elektrické Vojtovy stoly „Madisson“

Stoly pro aplikaci Vojtovy metody jsou dodávány v jednodílné nebo dvoudílné variantě. Jsou navrženy tak, aby zajistily dostatek komfortu a místa jak pro pacienta, tak pro terapeuta.

- › **tuhá a stabilní konstrukce**
- › **rozměry: délka 190–200 cm, šířka 90–100 cm (možné upravit dle přání)**
- › výška zdvihu nastavitelná elektromotorem (volitelně hydraulicky)
- › nosnost minimálně 170 kg
- › **možnost jednodílné i dvoudílné verze**
- › u dvoudílné verze polohovatelný podhlavník v rozsahu –45° až 45°
- › široký výběr barev
- › hmotnost dle typu 65–75 kg

ELEKTRICKÝ VOJTŮV STŮL „MADISSON“ PÁKOVÝ

- › **rozsah zdvihu 54–96 cm regulovaný ručním ovladačem** (volitelně nožním nebo rámovým)
- › bezpečnostní kryt elektromotoru



ELEKTRICKÝ VOJTŮV STŮL „MADISSON“ DVOURAMENNÝ

- › **rozsah zdvihu 45–96 cm regulovaný ručním ovladačem** (volitelně nožním nebo rámovým)

Volitelné příslušenství a vzorník barev (>> viz str. 91)



TERAPEUTA PRESTIGE BS1

- › výška zdvihu nastavitelná elektromotorem
- › zdvih regulovaný rámovým ovladačem
- › **4 kolečka s centrální brzdou**
- › bezpečnostní kryt elektromotoru
- › široký výběr barev
- › možnost jednodílné nebo dvoudílné verze
- › rozměry (d × š) jednodílný: 200 × 120 cm, dvoudílný 210 × 120 cm
- › **rozsah zdvihu 49–101 cm**
- › **nosnost min. 200 kg**

› Luxusní designová elektrická lehátka

Madisson nově a exkluzivně přichází s nabídkou luxusní řady lehátek pro široké využití od světoznámého výrobce Novak M. Tento výrobce získal již řadu ocenění za design a kvalitu zpracování.

REHABILITAČNÍ LEHÁTKO MMS



reddot design award

Technická specifikace

- › stabilní elektricky polohovatelné lehátko
- › **motor lehátka ukrytý ve spodní konstrukci**
- › délka 200 cm / šířka 65 nebo 75 cm
- › **rozsah zdvihu 48–92 cm**
- › ovládání zdvihu pomocí rámového ovladače
- › polohovatelný podhlavník v rozsahu -27° až 50°
- › **komfortní polstrování vysoké 6 cm**
- › obličejový otvor s krytem (tvar dle výběru)
- › 4 kolečka o průměru 75 mm
- › nosnost 180 kg
- › barva koženky dle výběru



polohování podhlavníku do -90°



hlavová část s polohovatelnými područkami

Volitelně:

- › hlavová část s polohovatelnými područkami
- › držák hygienického papíru
- › 4 kolečka s brzdami, průměr 125 mm
- › nožní ovladač
- › možnost polohování podhlavníku do -90°
- › extra silné polstrování 8 cm



trojdílná varianta
(na dotaz)



Polohovatelnost:

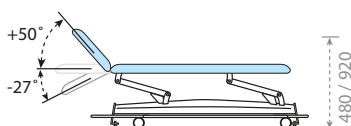

REHABILITAČNÍ LEHÁTKO TMC

IDEÁLNÍ VOLBA
PRO FYZIOTERAPEUTA



reddot design award

Technická specifikace

- › stabilní elektricky polohovatelné lehátko
- › délka 200 cm / šířka 70 cm
- › **rozsah zdvihu 48–98 cm**
- › ovládání zdvihu pomocí nožního ovladače
- › polohovatelný podhlavník v rozsahu -40° až 40°
- › komfortní polstrování vysoké 5 cm
- › **obličejový otvor s krytem**
- › 2 kolečka pro snadnou mobilitu
- › nosnost 180 kg
- › barva koženky dle výběru

Volitelně:

- › hlavová část s polohovatelnými područkami
- › ložná část rozdělena na 2 díly (TMC 3)
- › držák hygienického papíru
- › rámový ovladač

Polohovatelnost:

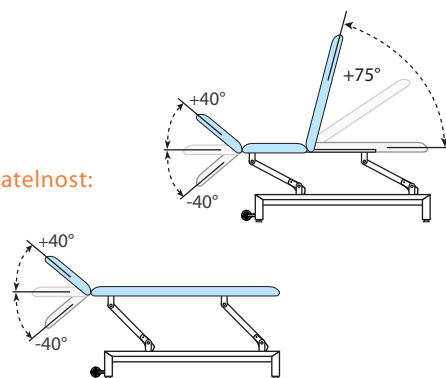

Vzorník barev

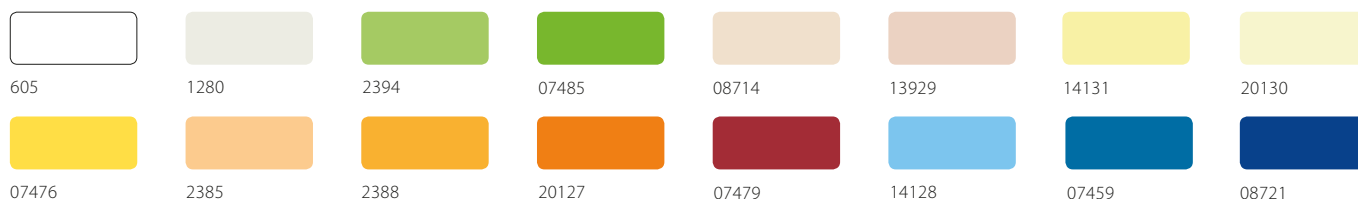

Vzorník barev obsahuje další varianty, pro konkrétní výběr nás prosím kontaktujte.

Luxusní designová lehátka nabízíme v různých variantách, např. operační, urologická, vyšetřovací, gynekologická, odběrová, transportní apod. Pro konkrétní typ lehátka nebo stolu pro vaše využití nás prosím kontaktujte.

ELEKTRICKÁ LEHÁTKA „MONTANA“

Technická specifikace

- › lehátka pro univerzální použití
- › **dvou-, tří-, pěti- a sedmidílná verze (Tatras, Atlas, Alps a Andes)**
- › rozměry (d × š) 201 × 69 cm
- › výška zdvihu nastavitelná elektromotorem
- › **rozsah zdvihu 49–101 cm regulovaný rámovým ovladačem**
- › polohovatelný podhlavník v rozsahu –70° až 40°

- › nosnost min. 150 kg
- › části lehátka polohovatelné pomocí plynové vzpěry
- › bezpečnostní kryt elektromotoru
- › hlavový díl nastavitelný pomocí plynové vzpěry
- › obličejový otvor s krytem v základní verzi
- › **možnost výběru lehátka se dvěma nebo čtyřmi kolečky**
- › **široký výběr barev**
- › hmotnost dle typu do 150 kg



typ Andes

Polohovatelnost:

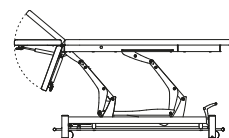

dvoudílná verze

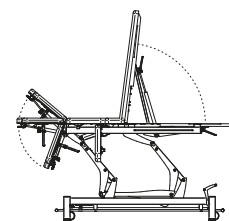

ostatní typy



typ Alps



typ Atlas (varianta s dvěma kolečky)

ELEKTRICKÁ LEHÁTKA „TERAPEUTA PRESTIGE“

Technická specifikace

- › lehátka pro univerzální použití
- › dvou-, tří-, pěti- a sedmidílná verze (M-S2, M-S3, M-S5, M-S7)
- › rozměry (d × š) 201 × 69 cm
- › výška zdvihu nastavitelná elektromotorem
- › rozsah zdvihu 47–95 cm regulovaný rámovým ovladačem
- › polohovatelný podhlavník v rozsahu –70° až 40°
- › nosnost 225 kg
- › části lehátka polohovatelné pomocí plynové vzpěry
- › bezpečnostní kryt elektromotoru
- › hlavový díl nastavitelný pomocí plynové vzpěry
- › **obličejový otvor s krytem v základní verzi**
- › možnost výběru lehátka se dvěma nebo čtyřmi kolečky
- › široký výběr barev
- › hmotnost dle typu do 150 kg

Polohovatelnost
dvoudílná verze:



typ M-S2



typ M-S3

Polohovatelnost
ostatní typy:



typ M-S7

WAVE MOTION

Unikátní terapeutické lehátko vytvářející pocit naprostého uvolnění v 3D rozměru. Vhodné pro manuální techniky se snížením náročnosti pro terapeuta nebo lékaře. Jedná se o patentovanou technologii.

Vhodný pro ty, kteří chtějí svým klientům v praxi nabídnout něco výjimečného a odlišit se v provádění manuálních technik a mobilizací.

Technická specifikace

- › ergonomický povrch a patentovaná technologie
- › 3D pohyb lehátka
- › 360° otáčení s nadlehčením
- › 2- nebo 4-dílná varianta
- › polohovatelný podhlavník
- › elektrický zdvih pomocí nožního ovladače
- › vyhřívaný povrch lehátka (volitelně)
- › rozměry (d × š) 202 × 75 cm
- › rozsah zdvihu 63–92 cm
- › hmotnost 150 kg
- › nosnost 150 kg



Znázornění pohyblivosti:

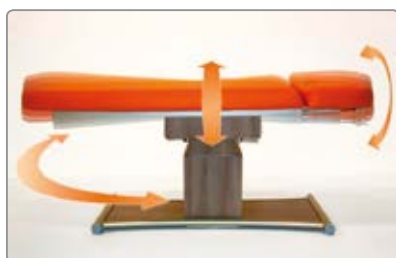

› Lehátka s pevnou výškou

Vhodné pro aplikaci fyzikálních terapií.

LEHÁTKO „MADISSON“ S PEVNOU VÝŠKOU

- › rozměry (d × š) 200 × 70 cm, výška 70 cm (možné upravit dle přání)
- › **dvoudílná verze, volitelně trojdílná** (hlavový, bederní a nožní díl)
- › nosnost minimálně 170 kg
- › hlavový díl nastavitelný pomocí plynové vzpěry
- › polohovatelný podhlavník v rozsahu -45° až 45°
- › volitelné příslušenství, široký výběr barev
- › hmotnost 35 kg

Volitelné příslušenství

Obličejový otvor s krytem, trojdílná verze, úprava rozměrů – výšky, šířky a délky

Polohovatelnost:



TERAPEUTA START 2

- › rozměry (d × š × v) 192 × 60 × 73 cm
- › nosnost min. 150 kg
- › polohovatelný podhlavník v rozsahu 0° až 40°
- › držák hygienického papíru
- › možnost obličejového otvoru s krytem (volitelně)
- › hmotnost 35 kg

Polohovatelnost:



› Lehátko pro magnetoterapii

LEHÁTKO S MAGNETOTERAPEUTICKÝM APLIKÁTOREM

- › speciální terapeutické lehátko určené pro pohodlnou aplikaci magnetoterapie bez složité manipulace s aplikátorem
- › **integrováný magnetoterapeutický aplikátor o průměru 70 cm**
- › nový pojezdový systém – snadný posun aplikátoru po celé délce lehátka
- › rozměry (d × š × v) 200 × 54 × 60 cm
- › nosnost minimálně 190 kg
- › lehátko lze dodat samostatně

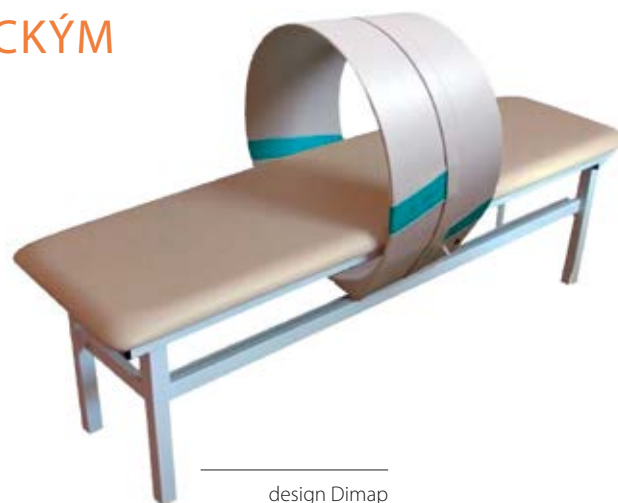

design Dimap

› Trakční systémy a stoly

TRAKČNÍ STŮL „TRITON[®] 6M“ + TRAKČNÍ JEDNOTKA „TRITON“

Trakční systém

› **unikátní souprava 6-dílného trakčního stolu a trakční jednotky „Triton“ s modulem EMG**

- › vzestupné a sestupné trakční kroky
- › **barevný otočný dotykový displej**
- › variabilní tah motoru – nastavení rychlosti (30 %, 50 %, 100 %)
- › statické, přerušované a cyklické trakční programy
- › **klinické protokoly pro krční a bederní trakci**
- › 80 uživatelských programů
- › kompletní anatomický průvodce indikací
- › **vestavěná čtečka paměťových karet**
- › rozsáhlé příslušenství v základní výbavě pro zahájení provozu (pásky, podložky, vodiče krční páteře, patientské bezpečnostní tlačítko)
- › rozměry stolu 207 × 70 cm
- › rozsah zdvihu 48–95 cm
- › výška zdvihu nastavitelná elektromotorem – ruční nebo nožní ovládání
- › polohování bederní části v rozsahu 0–15°
- › polohování nožní části v rozsahu 0–40°
- › nosnost 200 kg (dynamické zatížení) / 300 kg (statické zatížení)



Možnosti EMG

- › zpětná vazba
- › měření svalového napětí pomocí elektrod

Indikace

- › stlačení nervových kořenů
- › akutní spazmy svalů v oblasti páteře
- › cervikální spondylóza
- › radikulopatie
- › osteoartrida
- › hypomobilita a další.



STŮL „TRITON® 6E“ + TRAKČNÍ JEDNOTKA „TRITON“

› moderní a pokročilá technologie pro trakci a dekompresi

Trakční systém

- › unikátní souprava 6-dílného trakčního stolu a trakční jednotky „Triton“ (volitelně s modulem EMG)
- › elektricky výškově nastavitelný stůl s elektricky nastavitelnými částmi pro hlavu, hrudník, pánev a nohy
- › LED podsvícení rámu stolu s možností nastavení 1 fixní nebo cyklické změny barev
- › vyhřívaná ložná plocha stolu
- › vzestupné a sestupné trakční kroky
- › barevný otočný dotykový displej
- › variabilní tah motoru – nastavení rychlosti (30 %, 50 %, 100 %)
- › statické, přerušované a cyklické trakční programy
- › klinické protokoly pro krční a bederní trakci
- › 80 uživatelských programů
- › kompletní anatomický průvodce indikací
- › vestavěná čtečka paměťových karet
- › rozsáhlé příslušenství v základní výbavě pro zahájení provozu (pásky, podložky, vodič krční páteře, patientské bezpečnostní tlačítko)
- › rozměry stolu 207 × 70 cm
- › rozsah zdvihu 48–95 cm
- › polohování hlavové části v rozsahu –30°–40°
- › polohování pažních opěrek v rozsahu –30°–40°
- › polohování pánevní části v rozsahu 0–20°
- › polohování nožní části v rozsahu 0–45°
- › nosnost 200 kg (dynamické zatížení) / 275 kg (statické zatížení)

Indikace

- › stlačení nervových kořenů
- › akutní spasmy svalů v oblasti páteře
- › cervikální spondylóza
- › radikulopatie
- › osteoartritida
- › hypomobilita a další.



JEDNOZNAČNĚ
NEJPOKROČILEJŠÍ
TRAKČNÍ SYSTÉM
NA SVĚTOVÉM TRHU!



› Trakce a trakční jednotky

TRAKČNÍ JEDNOTKA „TRITON“

Technická specifikace

- › vzestupné a sestupné trakční kroky
- › **barevný dotykový displej s vysokým rozlišením**
- › natáčecí obrazovka v úhlu 270° pro dokonalou kontrolu probíhající trakce
- › variabilní tah motoru – nastavení rychlosti (30 %, 50 %, 100 %)
- › **statické, přerušované a cyklické trakční programy**
- › klinické protokoly pro krční a bederní trakci
- › **80 uživatelských programů**
- › kompletní anatomický průvodce, který zahrnuje obrázky a obvyklé patologické jevy pro bederní a krční páteř, zápěstí, ruku a boky
- › vestavěný slot pro paměťovou kartu – možnost uložení patientských dat
- › **možnost EMG**
 - zpětná vazba
 - měření svalového napětí pomocí elektrod
- › standardní příslušenství: patientské kabely pro EMG, 8 ks samolepících elektrod

JEDINÝ A UNIKÁTNÍ
SYSTÉM NA TRHU,
ZPĚTNÁ VAZBA S EMG



Základní výbava

patientský dálkový ovladač, patientské čipové data-karty (5 ks)

TRAKČNÍ JEDNOTKA „TRUTRAC“

Technická specifikace

- › vzestupné a sestupné trakční kroky
- › **statické, přerušované a cyklické trakční programy**
- › digitální, černobílý displej s dotykovým ovládáním
- › natáčecí obrazovka v úhlu 270° pro dokonalou kontrolu probíhající trakce
- › **10 přednastavených programů**
- › vestavěný slot pro paměťovou kartu – možnost uložení patientských dat

Základní výbava: patientský dálkový ovladač, patientské čipové data-karty (5 ks)



trakční stůl Galaxy TTET 300
s jednotkou Triton

TRAKČNÍ STŮL „GALAXY TTET 300“

Technická specifikace

- › rozměry 201–211 × 64 cm
- › výška zdvihu nastavitelná elektromotorem
- › **rozsah zdvihu pomocí rámového ovladače 57–102 cm**
- › nožní díl posuvný o 0–10 cm
- › možnost uzamčení posuvného dílu
- › držák trakční jednotky v ceně
- › hlavový díl nastavitelný pomocí plynové vzpěry
- › polohovatelný podhlavník v rozsahu 0° až 85°
- › obličejový otvor s krytem
- › 4 směrovatelná a brzditelná kolečka
- › volitelné příslušenství (>> viz níže)
- › možnost rozšíření o trakční jednotku Triton nebo TruTrac
- › **nosnost 200 kg (dynamické zatížení) / 300 kg (statické zatížení)**



trakční stůl Galaxy T3.Fx
s jednotkou Triton



Volitelné příslušenství k trakčním stolům



Pánevní a lumbální popruhy k trakční jednotce



Stolička „TXS“



Vodič krční páteře pro cervikální trakci

AUTOTRAKČNÍ LEHÁTKO „MADISSON DUOLIFT“

Technické parametry

- › **dvoumotorové lehátko použitelné pro autotrakci i standardní terapie**
- › rozměry 198 × 70 cm (možné upravit dle přání)
- › výška zdvihu nastavitelná elektromotorem
- › rozsah zdvihu 60–100 cm ručním ovladačem (volitelně nožním)
- › **Trendelenburg a antitrendelenburg 30°/–30°**
- › otvory pro připevnění popruhů pro trakci
- › hlavový díl nastavitelný pomocí plynové vzpěry
- › polohovatelný podhlavník v rozsahu –45° až 45°
- › obličejový otvor s krytem
- › volitelné příslušenství: hrazda na uchycení nohou, držák hygienického papíru
- › nosnost 220 kg



PNEUMATICKÁ BEDERNÍ TRAKČNÍ JEDNOTKA

- › **pro rehabilitaci bederní oblasti**
- › možnost přizpůsobit velikosti pacienta
- › přenosná taška pro snadný transport
- › nevyžaduje elektrické napájení
- › hmotnost 10 kg
- › maximální trakční napětí až 90 kg

Základní výbava: pumpička s ukazatelem tlaku



PNEUMATICKÁ KRČNÍ TRAKČNÍ JEDNOTKA

- › **pro rehabilitaci krční oblasti**
- › možnost přizpůsobit velikosti pacienta
- › nevyžaduje elektrické napájení
- › hmotnost 5 kg
- › maximální trakční napětí až 25 kg

Základní výbava: pumpička s ukazatelem tlaku a fixační pásy



VERTIKALIZAČNÍ STŮL „VERTIMO HI-LO“

- › **postranní lišty na fixační pásy**
- › obličejový otvor s krytem
- › možnost jednodílné nebo dvoudílné verze s nastavitelným hlavovým dílem
- › **rozsah zdvihu 56–104 cm**
- › **elektrické naklápění 0°–87°**
- › výběr volitelného příslušenství (ramenní podpora, fixační pásy, stoleček pro pacienta)
- › 4 samostatně brzditelná kolečka
- › rozměry (d × š) 190 × 69 cm
- › nosnost min. 225 kg
- › nastavitelné podpěry nohou –18°/ +24°
- › polohování hlavové části 0–85°



jednodílná verze s fixačními pásy



dvoudílná verze s ramenní podporou a stolečkem pro pacienta

Vzorník barev lehátek MONTANA

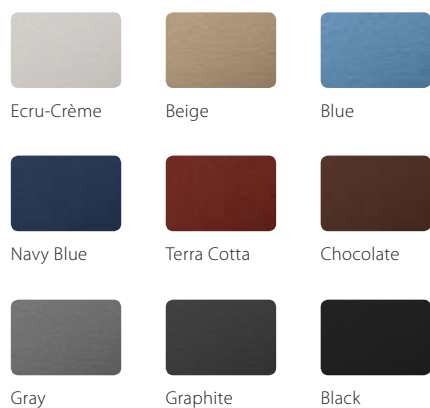

Vzorník barev lehátek TERAPEUTA, START, NEXUS, VERTIMO





Jsme tradiční česká společnost,
která je tu pro Vás v oblasti
vývoje, výroby, prodeje,
poradenství a servisu
zdravotnické a wellness techniky.

Jsme držitelé **certifikátu
ISO:13485:2012**, jako osvědčení
o systému zajišťování kvality
v organizaci.

Fotografie v katalogu jsou ilustrační.

MADISSON®

Medical and Wellness Technology

Madisson s. r. o., Soumarská 8, 104 00 Praha 10
tel.: +420 271 743 154, fax: +420 271 743 010
gsm: +420 777 180 412, e-mail: info@madisson.cz

www.madisson.cz

www.madissonshop.cz
(kompletní nabídka spotřebního materiálu)

*život
life je pohyb
is motion*